



Downlight

für Kompaktleuchtstofflampen
rund und quadratisch

ab **60 mm** Einbautiefe

Einbaudownlight für Kompaktleuchtstofflampen



Funktionelle Wechselring-Technik

- Wechselringe oder dekorative bzw. technische Leuchtenabdeckungen können nach Abschluß aller Bau- und Malerarbeiten werkzeuglos angebracht werden. Das erspart – auch bei Renovierungsarbeiten – umständliches Abkleben und damit das Verschmutzen der Leuchten.
- Das Um- oder Nachrüsten der Leuchtenabdeckungen ist völlig problemlos.
- Einfacher und schneller Austausch von Leuchtmitteln, selbst bei geschlossenem Zubehör.

Einbaudownlight für Kompaktleuchtstofflampen mit Wechselringtechnik

Deckenring: Der sichtbare Teil des Deckenringes ist der Wechselring. Er wird in 4 Variationen als Zubehör geliefert, auf Wunsch in allen RAL-Farben.

Reflektor: Aluminium, hochglanz silber eloxiert.

Leuchtenabdeckungen: Dekorative Leuchtenabdeckungen und technisches Zubehör finden Sie auf den Seiten 10 bis 13.

Montage Downlight: werkzeuglos mittels Schnellspanner.

Lieferbare Wechselringe

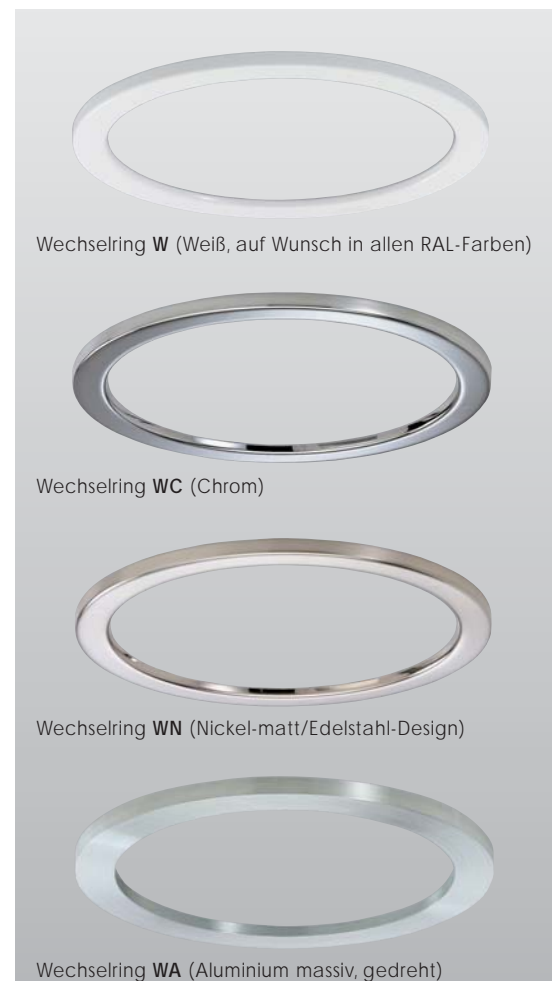

Artikel-Nr. für Wechselringe

für Basisleuchte	Art.-Nr.			
	Weiß	Chrom	Nickel	Alu
0200...	W0	WC0	WN0	WA0
0210...	W1	WC1	WN1	WA1
0230...	W3	WC3	WN3	WA3

Ringhöhen: weiß, chrom und Nickel = 6 mm, Alu = 10 mm

Bestellbeispiel:

Basisleuchte **0210.1114.W**, zusätzlich Wechselring **WC1** oder zusätzlich **dekoratives bzw. technisches Zubehör inkl. Wechselring**, siehe Seiten 10 - 13.

Einbautiefe 135 mm

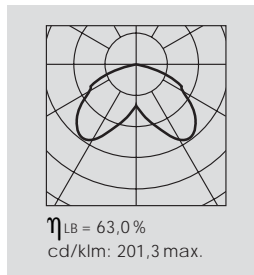
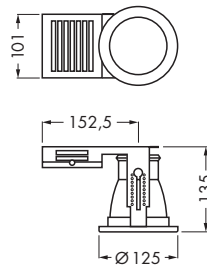

Art.-Nr.	Fassung	Bestückung	Vorschaltgerät
0200.1114.W	G 24d-1	1 x 10 W TC-D	VVG
0200.1192.W*	Gx 24d-1	1 x 13 W TC-T	VVG



* nur mit Leuchtmittel Fabrikat Osram

Einbautiefe 210 mm

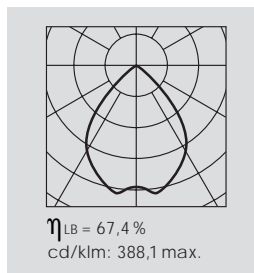
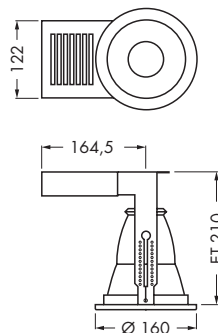

Art.-Nr.	Fassung	Bestückung	Vorschaltgerät
0210.1114.W	G 24d-1	1 x 13 W TC-D	VVG
0210.1116.W	G 24d-2	1 x 18 W TC-D	VVG
0210.1183.EW*	Gx 24-q3	1 x 32 W TC-TELIN	EVG



* nur mit Leuchtmittel Fabrikat Osram

Einbautiefe 110 mm

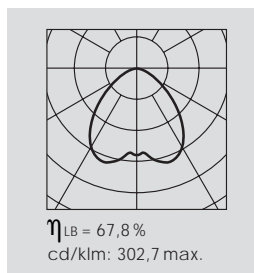
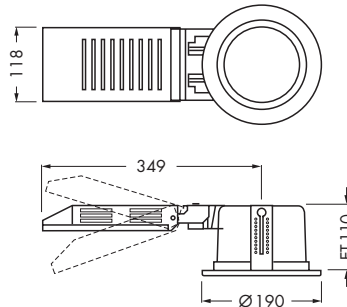

Art.-Nr.	Fassung	Bestückung	Vorschaltgerät
0230.1114.W	G 24 d-1	1 x 13W TC-D	VVG
0230.1115.W	G 24 d-1	2 x 13W TC-D	VVG
0230.1116.W	G 24 d-2	1 x 18 W TC-D	VVG
0230.1117.W	G 24 d-2	2 x 18 W TC-D	VVG



Ausstattungsöglichkeiten abweichend von der Standardversion

Artikel-Nr. einfach mit dem Kürzel für die gewünschte Ausstattungsvariante vor dem W (für Wechselring) ergänzen, z.B. 0230.1116.EW

D	EVG dimmbar 1-10 V
DALI	EVG digital dimm- und programmierbar
E	EVG
EE	2 x Einzel-EVG, getrennt schaltbar
EN	EVG und Notlichtfassung
ES	EVG separat
H1	Batterie 1 Stunde

H3	Batterie 3 Stunden
G	getrennt schaltbar (VVG)
K	kompensiert (VVG)
N	Notlichtfassung E 14
S	separat (VVG)
U	Umschaltweiche

Dekoratives und technisches Zubehör finden Sie ausführlich auf den Seiten 10-13



Einbaudownlight für Kompaktleuchtstofflampen ab **60 mm-Einbautiefe**



0240...6W Abb. mit Wechselring W4

Für diese Leuchte empfehlen wir wegen der besonders geringen Einbautiefe unsere dekorativen Leuchtenabdeckungen, um eine optimale Blendungsbegrenzung zu erreichen.



0240...9W Abb. mit Wechselring W4



0240...14W Abb. mit Wechselring W4



Reflektor-Art	Einbautiefe		
	60 mm	90 mm	140 mm
hochglanz silber mit Facetten	Standard	-	Bestellzusatz F
hochglanz silber eloxiert	-	Standard	Standard
silber mit satiniertem Reflektorrand	-	Bestellzusatz M	Bestellzusatz M

Bestellbeispiel: 0240.1117.14WM

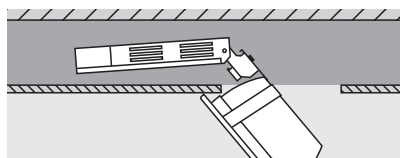

Die Beweglichkeit der Vorschaltgeräte-Einheit erleichtert das Einbringen der Leuchte durch den Deckenausschnitt.

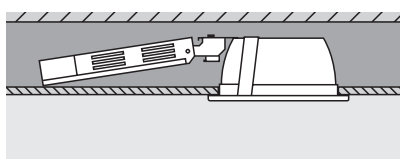

Die Vorschaltgeräte-Einheit kann auf der Decke abgelegt werden - das verhindert ein Verkanten und nachträgliches einseitiges Absenken der Leuchte.

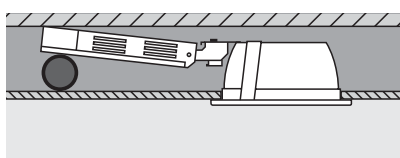

Unvorhergesehenen Hindernissen wie Rohrleitungen oder Unterzügen kann in vielen Fällen ausgewichen werden.

Einbaudownlight für Kompaktleuchtstofflampen mit Wechselringtechnik

Deckenring: Der sichtbare Teil des Deckenringes ist der Wechselring. Er wird in 4 Variationen als Zubehör geliefert, auf Wunsch in allen RAL-Farben.

Reflektor-Art: siehe Tabelle.

Leuchtenabdeckungen: Dekorative Leuchtenabdeckungen und technisches Zubehör finden Sie auf den Seiten 10 bis 13.

Montage Downlight: werkzeuglos mittels Schnellspanner.

Lieferbare Wechselringe



Wechselring W (Weiß, auf Wunsch in allen RAL-Farben)



Wechselring WC (Chrom)



Wechselring WN (Nickel-matt/Edelstahl-Design)



Wechselring WA (Aluminium massiv, gedreht)

Artikel-Nr. für Wechselringe

für Basisleuchte	Art.-Nr.			
	Weiß	Chrom	Nickel	Alu
0240...	W4	WC4	WN4	WA4

Ringhöhen: weiß, chrom und Nickel = 6 mm, Alu = 10 mm

Bestellbeispiel:

Basisleuchte **0240.1117.9W**, zusätzlich Wechselring **WC4** oder zusätzlich **dekoratives bzw. technisches Zubehör inkl. Wechselring**, siehe Seiten 10 - 13.

Einbautiefe 60 mm

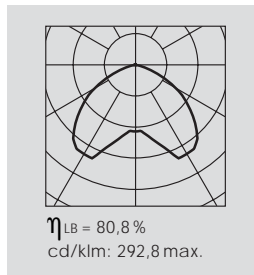
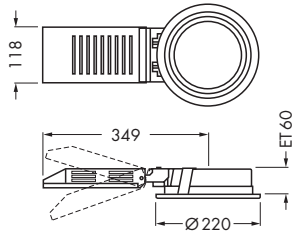

Ø 220 mm 205 mm 60 mm Deckenstärke max. 13 mm

Art.-Nr.	Fassung	Bestückung	Vorschaltgerät
0240.1114.6EW	G 24 q-1	1 x 13 W TC-DE	EVG
0240.1115.6EW	G 24 q-1	2 x 13 W TC-DE	EVG
0240.1116.6EW	G 24 q-2	1 x 18 W TC-DE	EVG
0240.1117.6EW	G 24 q-2	2 x 18 W TC-DE	EVG
0240.1118.6EW*	G 24 q-3	1 x 26 W TC-DE	EVG
0240.1119.6EW*	G 24 q-3	2 x 26 W TC-DE	EVG



*nicht mit geschlossenem Zubehör betreiben

Einbautiefe 90 mm

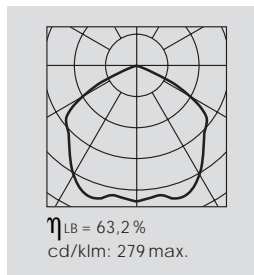
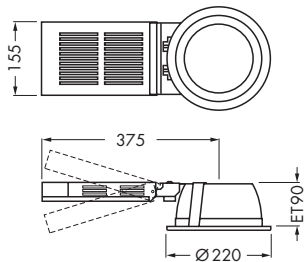

Ø 220 mm 205 mm 90 mm

Art.-Nr.	Fassung	Bestückung	Vorschaltgerät
0240.1114.9W	G 24 d-1	1 x 13 W TC-D	VVG
0240.1115.9W	G 24 d-1	2 x 13 W TC-D	VVG
0240.1116.9W	G 24 d-2	1 x 18 W TC-D	VVG
0240.1117.9W	G 24 d-2	2 x 18 W TC-D	VVG
0240.1118.9W*	G 24 d-3	1 x 26 W TC-D	VVG
0240.1119.9W*	G 24 d-3	2 x 26 W TC-D	VVG



*nicht mit geschlossenem Zubehör betreiben. **in Prüfung

Einbautiefe 140 mm

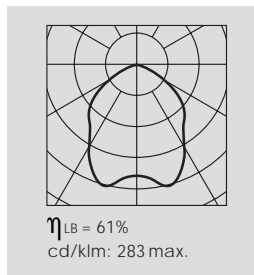
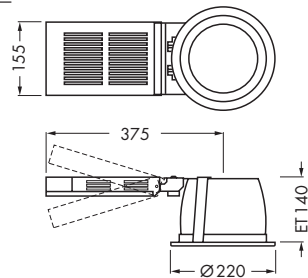

Ø 220 mm 205 mm 140 mm

Art.-Nr.	Fassung	Bestückung	Vorschaltgerät
0240.1114.14W	G 24 d-1	1 x 13 W TC-D	VVG
0240.1115.14W	G 24 d-1	2 x 13 W TC-D	VVG
0240.1116.14W	G 24 d-2	1 x 18 W TC-D	VVG
0240.1117.14W	G 24 d-2	2 x 18 W TC-D	VVG
0240.1118.14W	G 24 d-3	1 x 26 W TC-D	VVG
0240.1119.14W	G 24 d-3	2 x 26 W TC-D	VVG
0240.1183.14EW*	Gx24-q3	1 x 32 W TC-TEL	EVG
0240.1184.14EW*	Gx24-q3	2 x 32 W TC-TEL	EVG
0240.1197.14EW*	Gx24-q3/4	1 x 26/32/42 W TC-TEL EVG	
0240.1198.14EW*	Gx24-q3/4	2 x 26/32/42 W TC-TEL EVG	



*nicht mit geschlossenem Zubehör betreiben. **in Prüfung

Produktneuheit Leuchte ALL IN ONE. Ein Downlight für 3 verschiedene Bestückungen 26 / 32 / 42 W

Ausstattungsöglichkeiten abweichend von der Standardversion

Artikel-Nr. einfach mit dem Kürzel für die gewünschte Ausstattungsvariante vor dem W (für Wechselring) ergänzen, z.B. 0240.1116.9EW

D	EVG dimmbar 1-10 V	H3	Batterie 3 Stunden
DALI	EVG digital dimm- und programmierbar	G	getrennt schaltbar (VVG)
E	EVG	K	kompensiert (VVG)
EE	2 x Einzel-EVG, getrennt schaltbar	N	Notlichtfassung E 14
EN	EVG und Notlichtfassung	S	separat (VVG)
ES	EVG separat	U	Umschaltweiche
H1	Batterie 1 Stunde		

Dekoratives und technisches Zubehör finden Sie ausführlich auf den Seiten 10-13



Aufbaudownlight für Kompaktleuchtstofflampen



3240...6W

Abb. mit Wechselring W4
Für diese Leuchte empfehlen wir wegen der besonders geringen Aufbauhöhe unsere dekorativen Leuchtenabdeckungen, um eine optimale Blendungsbegrenzung zu erreichen.



3240...9W

Abb. mit Wechselring W4



3240...14W

Abb. mit Wechselring W4



Aufbaudownlight für Kompaktleuchtstofflampen mit Wechselringtechnik

Leuchtenkörper: Aluminium, weiß pulverbeschichtet, auf Wunsch in allen RAL-Farben und in Chrom, Nickel matt oder Alu natur lieferbar.

Leuchtenring: Der Leuchtenring ist ein Wechselring. Er wird in 4 Variationen als Zubehör geliefert, auf Wunsch in allen RAL-Farben.

Reflektor-Art: siehe Tabelle.

Leuchtenabdeckungen: Dekorative Leuchtenabdeckungen und technisches Zubehör finden Sie auf den Seiten 10 bis 13.

Bestellbeispiel:

Basisleuchte 3240.1117.9W, zusätzlich Wechselring WC4 oder zusätzlich **dekoratives bzw. technisches Zubehör inkl. Wechselring**, siehe Seiten 10 - 13.

Lieferbare Wechselringe



Wechselring W (Weiß, auf Wunsch in allen RAL-Farben)



Wechselring WC (Chrom)



Wechselring WN (Nickel-matt/Edelstahl-Design)



Wechselring WA (Aluminium massiv, gedreht)

Reflektor-Art	Aufbauhöhe		
	115 mm	145 mm	210 mm
hochglanz silber mit Facetten	Standard		Bestellzusatz F
hochglanz silber eloxiert		Standard	Standard
silber mit satiniertem Reflektorrand		Bestellzusatz M	Bestellzusatz M
Bestellbeispiel: 3240.1117.14WM			

Artikel-Nr. für Wechselringe

für Basisleuchte	Art.-Nr.			
	Weiß	Chrom	Nickel	Alu
3240...	W4	WC4	WN4	WA4

Ringhöhen: weiß, chrom und Nickel = 6 mm, Alu = 10 mm

Aufbauhöhe 115 mm

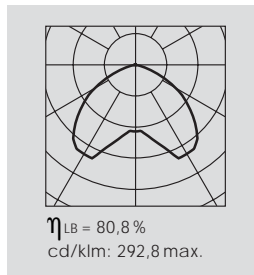
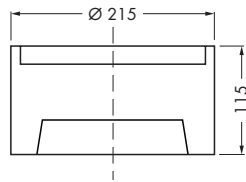

Art.-Nr.	Fassung	Bestückung	Vorschaltgerät
3240.1114.6EW	G 24 q-1	1 x 13 W TC-DE	EVG
3240.1115.6EW	G 24 q-1	2 x 13 W TC-DE	EVG
3240.1116.6EW	G 24 q-2	1 x 18 W TC-DE	EVG
3240.1117.6EW	G 24 q-2	2 x 18 W TC-DE	EVG



Aufbauhöhe 145 mm

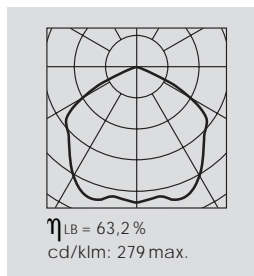
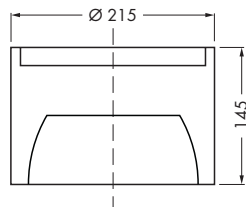

Art.-Nr.	Fassung	Bestückung	Vorschaltgerät
3240.1114.9W	G 24 d-1	1 x 13 W TC-D	VVG
3240.1115.9W	G 24 d-1	2 x 13 W TC-D	VVG
3240.1116.9W	G 24 d-2	1 x 18 W TC-D	VVG
3240.1117.9W	G 24 d-2	2 x 18 W TC-D	VVG
3240.1118.9W*	G 24 d-3	1 x 26 W TC-D	VVG
3240.1119.9W*	G 24 d-3	2 x 26 W TC-D	VVG



*nicht mit geschlossenem Zubehör betreiben

Aufbauhöhe 210 mm

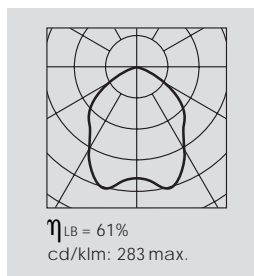
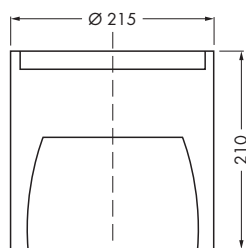

Art.-Nr.	Fassung	Bestückung	Vorschaltgerät
3240.1114.14W	G 24 d-1	1 x 13 W TC-D	VVG
3240.1115.14W	G 24 d-1	2 x 13 W TC-D	VVG
3240.1116.14W	G 24 d-2	1 x 18 W TC-D	VVG
3240.1117.14W	G 24 d-2	2 x 18 W TC-D	VVG
3240.1118.14W	G 24 d-3	1 x 26 W TC-D	VVG
3240.1119.14W	G 24 d-3	2 x 26 W TC-D	VVG
3240.1183.14EW*	Gx24-q3	1 x 32 W TC-TEL	EVG
3240.1184.14EW*	Gx24-q3	2 x 32 W TC-TEL	EVG
3240.1197.14EW*	Gx24-q3/4	1x26/32/42WTC-TEL	EVG
3240.1198.14EW*	Gx24-q3/4	2x26/32/42WTC-TEL	EVG



*nicht mit geschlossenem Zubehör betreiben

Produktneuheit Leuchte ALL IN ONE. Ein Downlight für 3 verschiedene Bestückungen 26 / 32 / 42 W

Ausstattungsöglichkeiten abweichend von der Standardversion

Artikel-Nr. einfach mit dem Kürzel für die gewünschte Ausstattungsvariante vor dem W (für Wechselring) ergänzen, z.B. 3240.1116.9DW

D	EVG dimmbar 1-10 V
DALI	EVG digital dimm- und programmierbar
E	EVG
EE	2 x Einzel-EVG, getrennt schaltbar
EN	EVG und Notlichtfassung
ES	EVG separat
H1	Batterie 1 Stunde

H3	Batterie 3 Stunden
G	getrennt schaltbar (VVG)
K	kompensiert (VVG)
N	Notlichtfassung E 14
S	separat (VVG)
U	Umschaltweiche

Dekoratives und technisches Zubehör finden Sie ausführlich auf den Seiten 10-13



Einbaudownlight für Kompaktleuchtstofflampen ab **60 mm-Einbautiefe**



0240...WQ Abb. mit Wechselrahmen WQ4

Für die Leuchten **0240...6EWQ** empfehlen wir wegen der besonders geringen Einbautiefe unsere dekorativen Leuchtenabdeckungen, um eine optimale Blendungsbegrenzung zu erreichen.

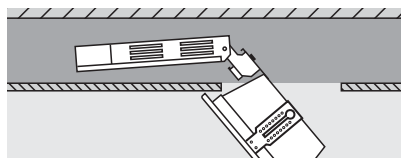

Die Beweglichkeit der Vorschaltgeräte-Einheit erleichtert das Einbringen der Leuchte durch den Deckenausschnitt.

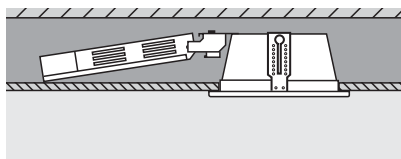

Die Vorschaltgeräte-Einheit kann auf der Decke abgelegt werden - das verhindert ein Verkanten und nachträgliches einseitiges Absenken der Leuchte.

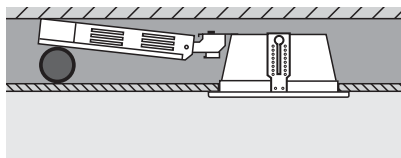

Unvorhergesehenen Hindernissen wie Rohrleitungen oder Unterzügen kann in vielen Fällen ausgewichen werden.



Funktionelle Wechselrahmen-Technik

- Wechselrahmen oder dekorative bzw. technische Leuchtenabdeckungen können nach Abschluß aller Bau- und Malerarbeiten werkzeuglos angebracht werden. Das erspart – auch bei Renovierungsarbeiten – umständliches Abkleben und damit das Verschmutzen der Leuchten.
- Das Um- oder Nachrüsten der Leuchtenabdeckung ist völlig problemlos.
- Einfacher und schneller Austausch von Leuchtmitteln, selbst bei geschlossenem Zubehör.

Einbaudownlight für Kompaktleuchtstofflampen mit Wechselrahmentechnik

Deckenrahmen: Der sichtbare Teil des Deckenrahmens ist der Wechselrahmen. Er wird in 4 Variationen als Zubehör geliefert, auf Wunsch in allen RAL-Farben.

Reflektor: Aluminium, silber eloxiert.

Leuchtenabdeckungen: Dekorative Leuchtenabdeckungen und technisches Zubehör finden Sie auf den Seiten 14 und 15.

Montage Downlight: werkzeuglos mittels Schnellspanner.

Lieferbare Wechselrahmen

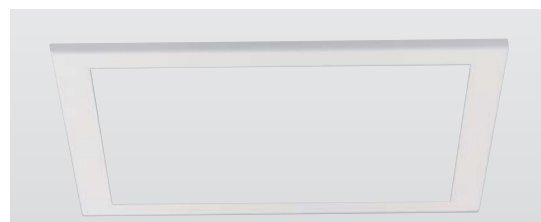

Wechselrahmen WQ (Weiß, auf Wunsch in allen RAL-Farben)

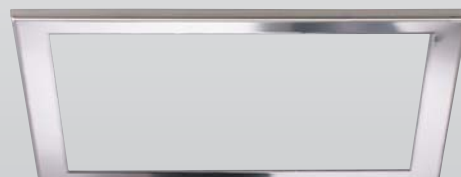

Wechselrahmen WQC (Chrom)

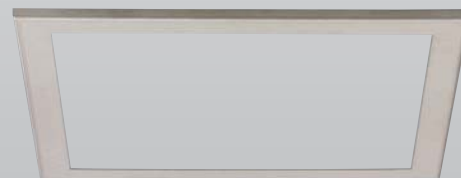

Wechselrahmen WQV (Edelstahl gebürstet, V2A)

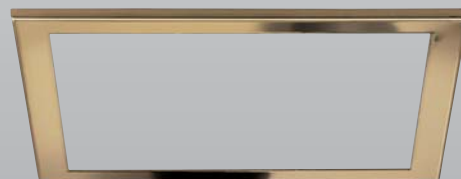

Wechselrahmen WQG (Gold)

Artikel-Nr. für Wechselrahmen

für Basisleuchte	Art.-Nr.			
	Weiß	Chrom	V2A	Gold
0240...	WQ4	WQC4	WQV4	WQG4
Rahmenhöhe: 5 mm				

Bestellbeispiel:

Basisleuchte **0240.1117.9WQ**, zusätzlich Wechselrahmen **WQC4** oder zusätzlich **dekoratives bzw. technisches Zubehör inkl. Wechselrahmen**, siehe Seiten 10 - 13.

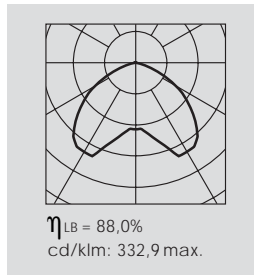
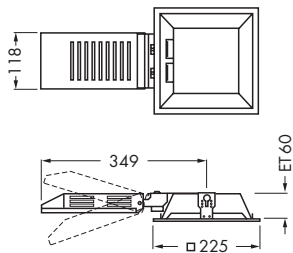
Einbautiefe 60 mm

□ 225 mm ▽ 205 mm ▽ 60 mm Deckenstärke max. 13 mm

Art.-Nr.	Fassung	Bestückung	Vorschaltgerät
0240.1114.6EWQ	G 24 q-1	1 x 13 W TC-DE	EVG
0240.1115.6EWQ	G 24 q-1	2 x 13 W TC-DE	EVG
0240.1116.6EWQ	G 24 q-2	1 x 18 W TC-DE	EVG
0240.1117.6EWQ	G 24 q-2	2 x 18 W TC-DE	EVG
0240.1118.6EWQ*	G 24 q-3	1 x 26 W TC-DE	EVG
0240.1119.6EWQ*	G 24 q-3	2 x 26 W TC-DE	EVG

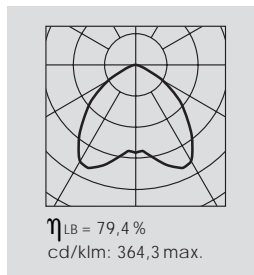
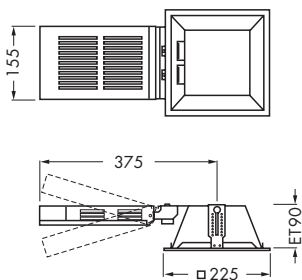

*nicht mit geschlossenem Zubehör betreiben

Einbautiefe 90 mm

□ 225 mm ▽ 205 mm ▽ 90 mm

Art.-Nr.	Fassung	Bestückung	Vorschaltgerät
0240.1114.9WQ	G 24 d-1	1 x 13 W TC-D	VVG
0240.1115.9WQ	G 24 d-1	2 x 13 W TC-D	VVG
0240.1116.9WQ	G 24 d-2	1 x 18 W TC-D	VVG
0240.1117.9WQ	G 24 d-2	2 x 18 W TC-D	VVG
0240.1118.9WQ*	G 24 d-3	1 x 26 W TC-D	VVG
0240.1119.9WQ*	G 24 d-3	2 x 26 W TC-D	VVG

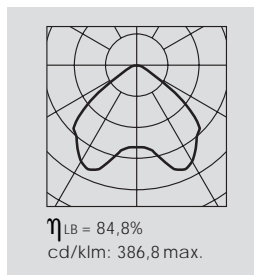
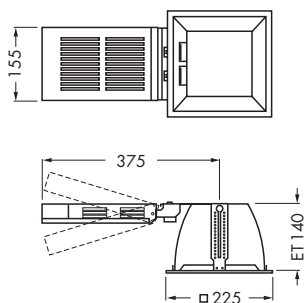

*nicht mit geschlossenem Zubehör betreiben. **in Prüfung

Einbautiefe 140 mm

□ 225 mm ▽ 205 mm ▽ 140 mm

Art.-Nr.	Fassung	Bestückung	Vorschaltgerät
0240.1114.14WQ	G 24 d-1	1 x 13 W TC-D	VVG
0240.1115.14WQ	G 24 d-1	2 x 13 W TC-D	VVG
0240.1116.14WQ	G 24 d-2	1 x 18 W TC-D	VVG
0240.1117.14WQ	G 24 d-2	2 x 18 W TC-D	VVG
0240.1118.14WQ	G 24 d-3	1 x 26 W TC-D	VVG
0240.1119.14WQ	G 24 d-3	2 x 26 W TC-D	VVG
0240.1183.14EWQ*	Gx 24 -q3	1 x 32 W TC-TEL	EVG
0240.1184.14EWQ*	Gx 24 -q3	2 x 32 W TC-TEL	EVG
0240.1197.14EWQ*	Gx 24 -q3/4	1x26/32/42W TC-TEL	EVG
0240.1198.14EWQ*	Gx 24 -q3/4	2x26/32/42W TC-TEL	EVG



*nicht mit geschlossenem Zubehör betreiben. **in Prüfung

Produktneuheit Leuchte ALL IN ONE. Ein Downlight für 3 verschiedene Bestückungen 26 / 32 / 42 W

Ausstattungsöglichkeiten abweichend von der Standardversion

Artikel-Nr. einfach mit dem Kürzel für die gewünschte Ausstattungsvariante vor dem WQ (für Wechselrahmen quadratisch) ergänzen, z.B. 0240.1116.EWQ

D	EVG dimmbar 1-10V	H3	Batterie 3 Stunden
DALI	EVG digital dimm- und programmierbar	G	getrennt schaltbar (VVG)
E	EVG	K	kompensiert (VVG)
EE	2 x Einzel-EVG, getrennt schaltbar	N	Notlichtfassung E 14
EN	EVG und Notlichtfassung	S	separat (VVG)
ES	EVG separat	U	Umschaltweiche
H1	Batterie 1 Stunde		

Dekoratives und technisches Zubehör finden Sie ausführlich auf den Seiten 14-15



Zubehör für runde Einbau- und Aufbaudownlight

Einfache Montage von Leuchtenabdeckungen durch funktionelle Wechselring-Technik



- Dekorative und technische Leuchtenabdeckungen können mittels Wechselring erst nach Abschluß aller Bau- und Malerarbeiten werkzeuglos angebracht werden. Das erspart – auch bei Renovierungsarbeiten – umständliches Abkleben und damit das Verschmutzen der Leuchten.
- Das Um- oder Nachrüsten der Leuchtenabdeckungen ist völlig problemlos.
- Einfacher und schneller Austausch von Leuchtmitteln, selbst bei geschlossenem Zubehör.

Lieferbare Wechselringe für Leuchtenabdeckungen

für Basisleuchte	Ringfarbe			
	Weiß	Chrom	Nickel	Alu
0200...	W0	WC0	WN0	WA0
0210...	W1	WC1	WN1	WA1
0230...	W3	WC3	WN3	WA3
0240... u. 3240...	W4	WC4	WN4	WA4

Bitte den Code für die gewünschte Ringfarbe (C,N oder A) in die jeweilige Zubehör-Nr. zusätzlich einfügen.
Die Basis-Zubehör-Nr. beinhaltet einen weißen Wechselring!
Beispiel: Zubehör **W3GR15** mit **Chrom-Wechselring** ergibt die vollständige Zubehör-Nr. **WC3GR15**

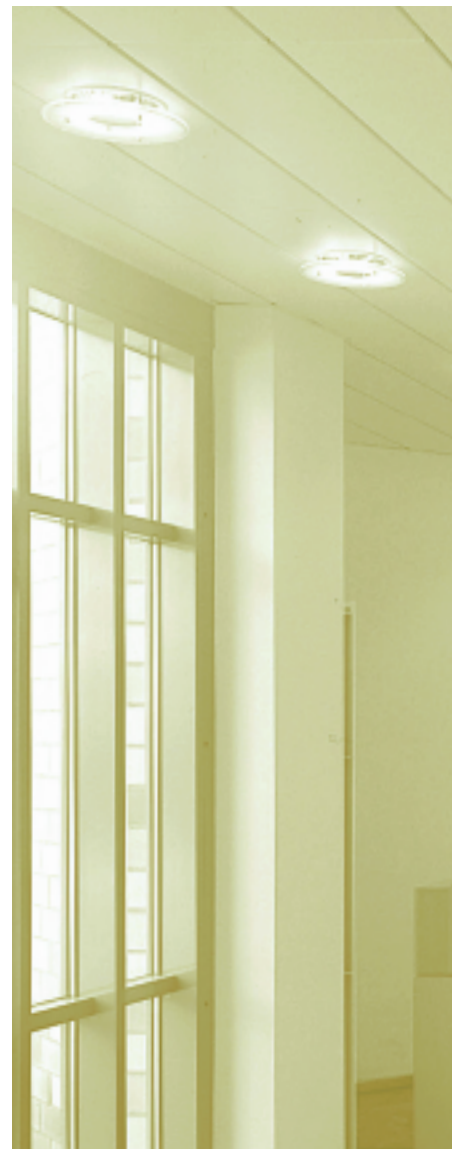

Dekorative Leuchtenabdeckungen



Satinierter Kristallglasring mit umlaufendem 10 mm klarem Rand, mittels Chromhaltern auf Abstand gesetzt.

für Leuchte	Ø	Abstand	Art.-Nr.
0200	150	15	W0GR15
0210	220	15	W1GR15
0230	270	15	W3GR15
0230	270	30	W3GR30
0240/3240	270	15	W4GR15
0240/3240	270	30	W4GR30

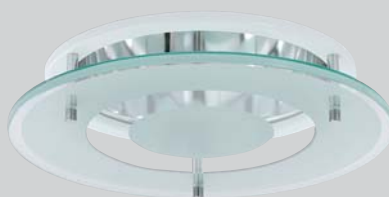

Dekorativ teilsatinierter Kristallglasscheibe, mittels Chromhaltern auf Abstand gesetzt.

für Leuchte	Ø	Abstand	Art.-Nr.
0200	150	15	W0GSD15
0210	220	15	W1GSD15
0230	270	15	W3GSD15
0230	270	30	W3GSD30
0240/3240	270	15	W4GSD15
0240/3240	270	30	W4GSD30

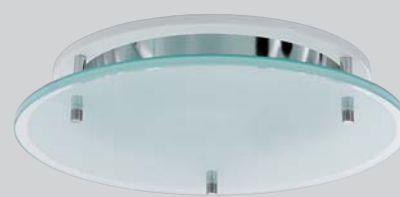

Satinierter Kristallglasring mit umlaufendem 10 mm klarem Rand, mittels Chromhaltern auf Abstand gesetzt.

für Leuchte	Ø	Abstand	Art.-Nr.
0200	150	15	W0GS15
0210	220	15	W1GS15
0230	270	15	W3GS15
0230	270	30	W3GS30
0240/3240	270	15	W4GS15
0240/3240	270	30	W4GS30



Satinierter Kristallglasring mit 10 mm klarem Rand, mittels Chromhaltern auf Abstand gesetzt. Zwischen Scheibe und Wechselring befindet sich ein dekorativer, mikroperforierter Abblending, verchromt.

für Leuchte	Ø	Abstand	Art.-Nr.
0200	150	30	W0GS30+LK0
0210	220	30	W1GS30+LK2
0230	270	30	W3GS30+LK3
0240/3240	270	30	W4GS30+LK4



Innenliegende satinierte Kristallglasscheibe, Mittelbefestigung mit verchromtem Abschlußknopf.

für Leuchte	Art.-Nr.
0230, 1-flammig	W3GSM1
0240.6/3240.6, 1-fl.	W4GSM1.60
0240.9/3240.9, 1-fl.	W4GSM1.90
0240.14/3240.14, 1-fl.	W4GSM1.140
0230, 2-flammig	W3GSM2
0240.6/3240.6, 2-fl.	W4GSM2.60
0240.9/3240.9, 2-fl.	W4GSM2.90
0240.14/3240.14, 2-fl.	W4GSM2.140



Innenliegende klare Acrylglasschutzscheibe mit Wabenraster-Struktur. Schutzart IP44 von unten.

für Leuchte	Art.-Nr.
0200	W0AW
0210	W1AW
0230	W3AW
0240/3240	W4AW



Innenliegende Acrylglasschutzscheibe. Schutzart IP44 von unten.

für Leuchte	Art.-Nr.		
	klar	satiniert	opal
0200	W0A	W0AS	W0AO
0210	W2A	W2AS	W1AO
0230	W3A	W3AS	W3AO
0240/3240	W4A	W4AS	W4AO



Innenliegende Kristallglas-Schutzscheibe, satiniert. Schutzart IP44 von unten.

für Leuchte	Art.-Nr.
0200	W0GS
0210	W1GS
0230	W3GS
0240/3240	W4GS



Innenliegende gewölbte opale Acrylglasschutzscheibe. Schutzart IP44 von unten.

für Leuchte	Art.-Nr.
0200	W0AKL
0210	W1AKL
0230	W3AKL
0240/3240	W4AKL

Zubehör für runde Einbau- und Aufbaudownlight

Dekorative Leuchtenabdeckungen



Innenliegende Acrylglas-Schutzscheibe, teilsatiniert. Schutzart IP 44 von unten.

für Leuchte	Art.-Nr.
0200	W0AST
0210	W1AST
0230	W3AST
0240/3240	W4AST



Innenliegender Acrylglasring in blau, opal oder mit Wabenraster-Struktur. Matter Mittelkonus.

für Leuchte	Art.-Nr.		
	blau	opal	Wabenr.
0240.14/3240.14	W4AKB	W4AKO	W4AKW



Dekorativer Acrylglaszylinder, satiniert.

für Leuchte	Art.-Nr.
0200	W0AZS
0210	W1AZS
0230	W3AZS
0240/3240	W4AZS



Innenliegende, massive Acrylglas-Scheibe mit ausgefrästem Kegel, hochglanzpoliert. Schutzart IP 44 von unten.

für Leuchte	Art.-Nr.
0200	W0AKE
0210	W1AKE
0230	W3AKE
0240/3240	W4AKE



Innenliegende Acrylglas-Scheibe, prismatisch gefräst. Schutzart IP 44 von unten.

für Leuchte	Art.-Nr.
0200	W0AP
0210	W1AP
0230	W3AP
0240/3240	W4AP



Massiver 40 mm starker, hochglanzpolierter Acrylglas-Block. Unterseite satiniert. Schutzart IP 44 von unten.

für Leuchte	Art.-Nr.
0200	W0ADE
0210	W1ADE
0230	W3ADE
0240/3240	W4ADE



Konkaver, satiniertes Kristallglasring, gefasst in einem Chromring. Mittels Chromhaltern auf 80 mm Abstand gesetzt.

für Leuchte	Art.-Nr.
0240/3240	W4GRK80



Decken-Aufhellungsring aus Metall, ein- oder zweifach. Mittels Chromhaltern auf jeweils 15 mm Abstand gesetzt.

für Leuchte	Ø	Art.-Nr.	
		einfach	zweifach
0200	150	W0DW15	W0DDW30
0210	220	W1DW15	W1DDW30
0230	270	W3DW15	W3DDW30
0240/3240	270	W4DW15	W4DDW30



Lichtoptisches Ausstattungsteil. Kann projektbezogen mit verschiedenen Piktogrammen, Schriften, Logogrammen und Richtungsweisern bedruckt werden.

für Leuchte	Art.-Nr.
0200	W0P...
0210	W1P...
0230	W3P...
0240/3240	W4P...

Technische Leuchtenabdeckungen und Zubehör



Ringlamellen-Einsatz, Kunststoff weiß oder metallisiert, für blendfreies Arbeiten am Arbeitsplatz.

für Leuchte	Art.-Nr.	
	weiß	metallisiert
0230	W3RW15	W3RM
0240.60/3240.60	W4RW60	W3RM60
0240.90/3240.90	W4RW90	W3RM90
0240.14/3240.14	W4RW140	W3RM140



Kreuzraster-Einsatz aus Aluminium, silber hochglänzend. Für blendfreies Arbeiten am Bildschirm.

für Leuchte	Art.-Nr.
0240.14/3240.14	W4K



Radialraster-Einsatz, 7-zellig, aus Aluminium, silber hochglänzend. Für blendfreies Arbeiten am Bildschirm.

für Leuchte	Art.-Nr.
0240.14/3240.14	W4T

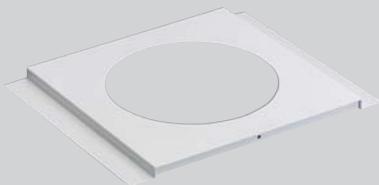

Modulplatten für den Einbau unserer Downlights in Paneeldecken Modul 100/200.

für Leuchte	Plattenmaß	Ausschnitt	Art.-Nr.
0200	185x185	Ø 110	9410.1110
0210	185x185	Ø 145	9410.1145
0230	270x185	Ø 178	9410.1178
0240	285x285	Ø 205	9411.1205

Andere Deckentypen auf Anfrage



Beton-Eingießgehäuse mit seitlichen Befestigungswinkeln zur Fixierung auf der Schalung.

für Leuchte	Art.-Nr.
0200	9590.0200
0210	9590.0210
0230	9590.0230
0240	9590.0240



Einputzringe zum sauberen Einputzen unserer Downlights.

für Leuchte	Art.-Nr.
0200	7000.0321.1
0210	7000.0321.2
0230	7000.0321.3
0240	7000.0321.4



Zubehör für quadratische Einbaudownlight

Einfache Montage durch funktionelle Wechselrahmen-Technik



- Dekorative und technische Leuchtenabdeckungen können mittels Wechselring erst nach Abschluß aller Bau- und Malerarbeiten werkzeuglos angebracht werden. Das erspart – auch bei Renovierungsarbeiten – umständliches Abkleben und damit das Verschmutzen der Leuchten.
- Das Um- oder Nachrüsten der Leuchtenabdeckungen ist völlig problemlos.
- Einfacher und schneller Austausch von Leuchtmitteln, selbst bei geschlossenem Zubehör.

Lieferbare Wechselrahmen für Leuchtenabdeckungen

für Basisleuchte	Rahmenfarbe	Bitte den Code für die gewünschte Rahmenfarbe (C,N oder A) in die jeweilige Zubehör-Nr. zusätzlich einfügen. Die Basis-Zubehör-Nr. beinhaltet einen weißen Wechselrahmen! <i>Beispiel:</i> Zubehör WQ4GS15 mit Chrom-Wechselrahmen ergibt die vollständige Zubehör-Nr. WQC4GS15			
	weiß	chrom	V2A gebürstet	Alu	
0240WQ	WQ4	WQC4	WQV4	WQA4	

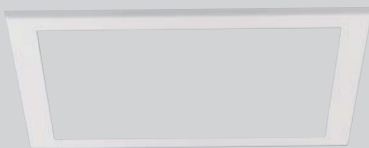

Wechselrahmen **WQ4** (weiß)

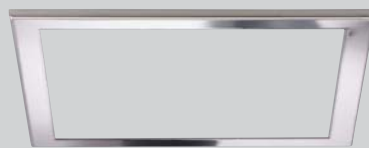

Wechselrahmen **WQC4** (chrom)

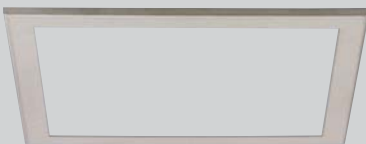

Wechselrahmen **WQV4** (Edelstahl gebürstet / V2A)

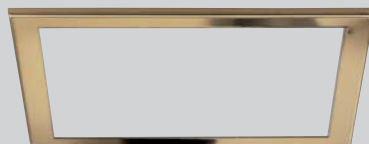

Wechselrahmen **WQG4** (gold)



Dekorative Leuchtenabdeckungen und Zubehör



Satinierte Kristallglasscheibe mit umlaufend 10 mm klarem Rand, mittels Chromhalterern auf 15 mm Abstand gesetzt.

für Leuchte	Art.-Nr.
0240WQ	WQ4GS15



Satinierte Kristallglasscheibe mit umlaufend 10 mm klarem Rand, mittels Chromhalterern auf 30 mm Abstand gesetzt. Zwischen Scheibe und Wechselrahmen befindet sich ein dekorativer, mikroperforierter Abblendrahmen, verchromt.

für Leuchte	Art.-Nr.
0240WQ	WQ4GS30 + LKQ4



Zwei satinierte Kristallglasscheiben mit umlaufend 10 mm klarem Rand, mittig eine quadratische Aussparung. Mittels Chromhalterern auf jeweils 15 mm Abstand gesetzt.

für Leuchte	Art.-Nr.
0240WQ	WQ4GRGR30



Satinierte Kristallglasscheibe mit umlaufend 10 mm klarem Rand, mittels Chromhaltern auf 30 mm Abstand gesetzt.

für Leuchte	Art.-Nr.
0240WQ	WQ4GS30



Innenliegende Kristallglas-Schutzscheibe, satiniert. Schutzart IP 44 von unten.

für Leuchte	Art.-Nr.
0240WQ	WQ4GS



Innenliegender Acrylglasrahmen in blau oder opal.

für Leuchte	Art.-Nr.	
	blau	opal
0240WQ	WQ4ARB	WQ4ARO



Satinierte Kristallglasscheibe mit umlaufend 10 mm klarem Rand, mittig eine quadratische Aussparung. Mittels Chromhaltern auf 15 mm Abstand gesetzt.

für Leuchte	Art.-Nr.
0240WQ	WQ4GR15



Innenliegende Acrylglas-Schutzscheibe. Schutzart IP 44 von unten.

für Leuchte	Scheibe	Art.-Nr.
0240WQ	klar	WQ4A
0240WQ	satiniert	WQ4AS
0240WQ	opal	WQ4AO
0240WQ	wabenstruktur	WQ4AW

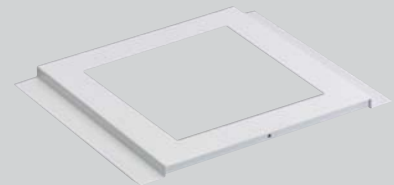

Modulplatten für den Einbau unserer Downlights in Paneeldecken Modul 100/200.

für Leuchte	Plattenmaß	Auschnitt	Art.-Nr.
0240WQ	285 x 285	205x205	9411.1205.Q

Andere Deckentypen auf Anfrage



Zwei untereinander mittels Chromhaltern auf jeweils 15 mm Abstand gesetzte Decken-Aufhellungsrahmen aus gebürstetem Edelstahl (V2A).

für Leuchte	Art.-Nr.
0240WQ	WQ4DDV30



Beton-Eingießgehäuse mit seitlichen Befestigungswinkeln zur Fixierung auf der Schalung.

für Leuchte	Art.-Nr.
0240WQ	9590.0240.Q

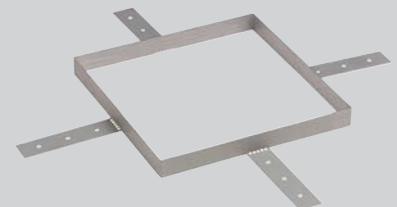

Einputzrahmen zum sauberen Einputzen unserer Downlights.

für Leuchte	Art.-Nr.
0240WQ	7000.0321.5

Produktinformation Downlight "ALL IN ONE"



Ausstattung mit Multipower - EVG und - Fassung
für Bestückung 1 x 26/32/42 W bzw. 2 x 26/32/42 W

Einbautiefe 140 mm

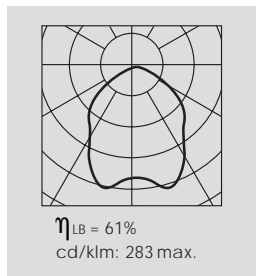
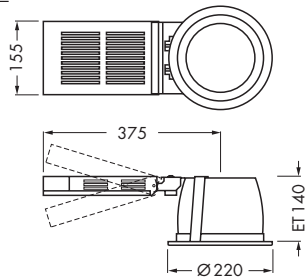

Art.-Nr.	Fassung	Bestückung	Vorschaltgerät
0240.1197.14EW*	Gx 24 -q3/4	1 x26/32/42 W TC-TEL	EVG
0240.1198.14EW*	Gx 24 -q3/4	2 x26/32/42 W TC-TEL	EVG



*nicht mit geschlossenem Zubehör betreiben

Aufbauhöhe 210 mm

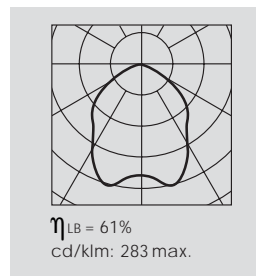
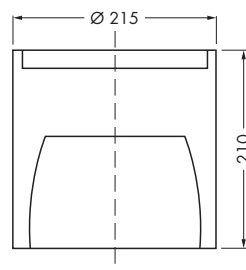

Art.-Nr.	Fassung	Bestückung	Vorschaltgerät
3240.1197.14EW*	Gx 24 -q3/4	1 x26/32/42 W TC-TEL	EVG
3240.1198.14EW*	Gx 24 -q3/4	2 x26/32/42 W TC-TEL	EVG



*nicht mit geschlossenem Zubehör betreiben

Einbautiefe 140 mm

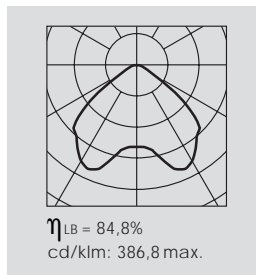
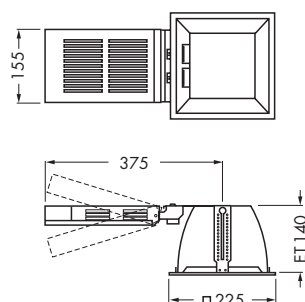

Art.-Nr.	Fassung	Bestückung	Vorschaltgerät
0240.1197.14EWQ*	Gx 24 -q3/4	1 x26/32/42 W TC-TEL	EVG
0240.1198.14EWQ*	Gx 24 -q3/4	2 x26/32/42 W TC-TEL	EVG



*nicht mit geschlossenem Zubehör betreiben. **in Prüfung

Ausstattungsöglichkeiten abweichend von der Standardversion

Artikel-Nr. einfach mit dem Kürzel für die gewünschte Ausstattungsvariante vor dem W (für Wechsel-ring bzw. rahmen) ergänzen, z.B. 0240.1116.DWQ

D	EVG dimmbar 1-10V	H3	Batterie 3 Stunden
DALI	EVG digital dimm- und programmierbar	U	Umschaltweiche
E	EVG		
EE	2x Einzel-EVG, getrennt schaltbar		
EN	EVG und Notlichtfassung		
ES	EVG separat		
H1	Batterie 1 Stunde		

